

Připojení ke střídači Wattsonic/Solinteg Gen 3

1 Vypněte střídač

Pomocí vypínače na spodní straně střídače přepněte z polohy ON do polohy OFF.

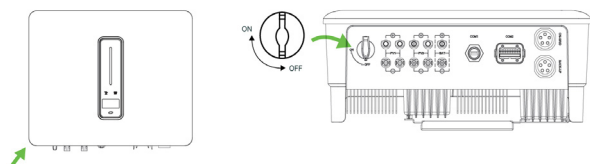

2 Zapojte komunikátor do střídače

U konektoru s označením COM2 stiskněte boční pacičky a konektor vytáhněte.

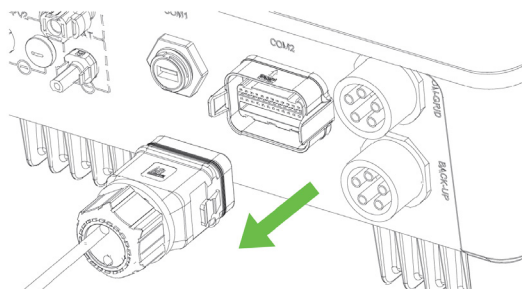

Oranžovým kolečkem otočte do polohy „odemčeno“ a odšroubujte spodní objímku. Vrchní část stiskněte podle obrázku níže a vysuňte.

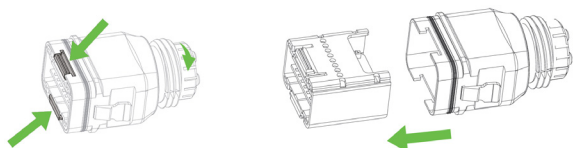

Dlouhým předmětem (např. šroubovákem) vytvořte otvor v kabelové průchodce a protáhněte skrz ni komunikátor.

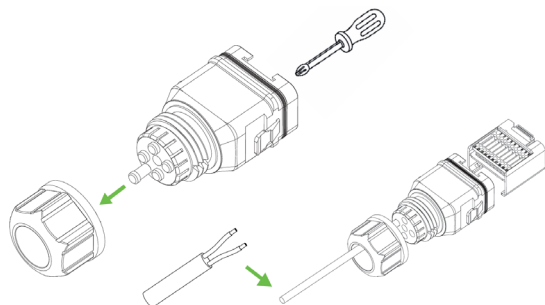

Na svorkovnici vyhledejte piny č. 13 a 14. Plochým šroubovákem je povolte a zasuňte jednotlivé vodiče komunikátoru. K pinu č. 13 připojte žlutý vodič a k pinu č. 14 oranžový vodič.

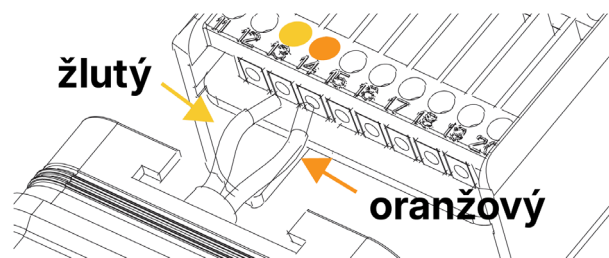

Svorkovnici zasuňte zpět do krytu, komunikátor protáhněte plastovou objímkou, objímku opět našroubujte a oranžové kolečko otočte do polohy „zamčeno“.

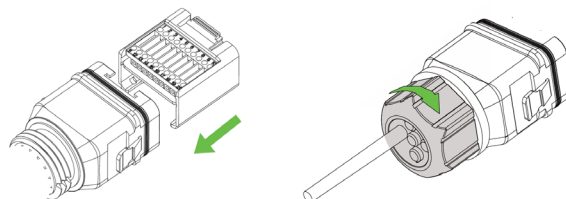

Následně zasunte konektor zpět tak, aby na obou stranách slyšitelně zacvakl. Poté přepněte střídač zpět do polohy ON.

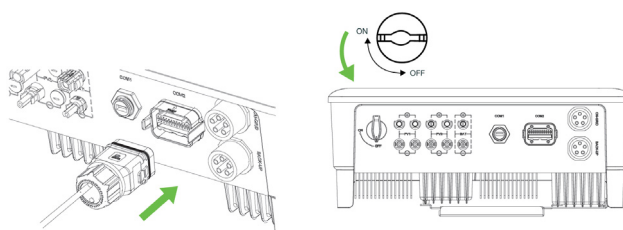

3 Připojení komunikátoru k zařízení

V horní části levé strany se nachází síťová (ethernetová) zdířka RJ45. Do ní se zapojuje komunikátor, který má koncovku RJ45 a na druhé straně dva vodiče zakončené dutinkami – tyto vodiče se připojí do komunikačních svorek střídače.

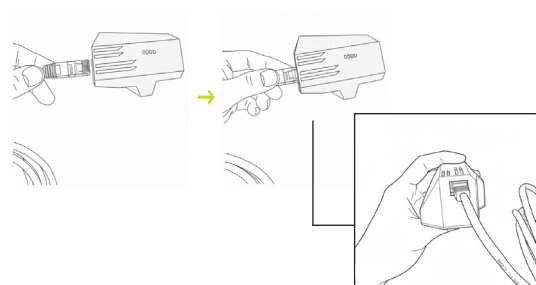

4 Připojte zařízení k napájení

Přes Micro USB zapojte zdroj do portu pro napájení, který se nachází na spodní straně vpravo vedle „výstupku“. Jakmile se napájení připojí, rozsvítí se levá dioda indikující napájení.

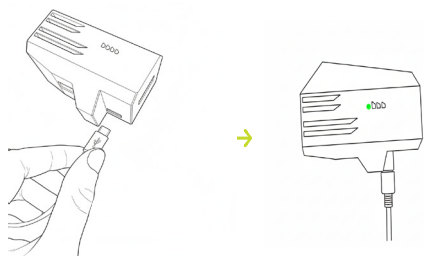

5 Připojte Electree Pulse k internetu

Zařízení můžete připojit k internetu dvěma způsoby: kabelem (6-A) nebo bezdrátově (6-B).

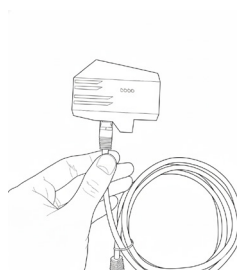

6-A



6-B

Manual 6-A

Připojení k pevnému internetu

1 Zapojte ethernetový kabel do portu určeného pro pevný internet (RJ45)

Port se nachází na spodní straně vlevo od „výstupku“. Jakmile bude zařízení připojeno k internetu, rozsvítí se druhá dioda zleva.

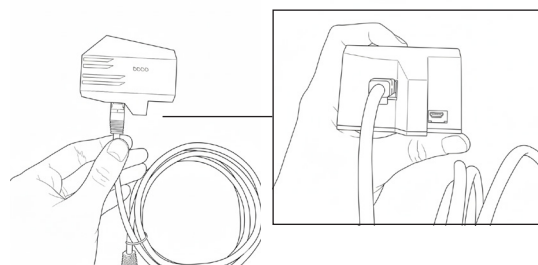

Manual 6-B

Připojení k internetu přes Wi-Fi

Doporučujeme zařízení připojit přes kabel, pokud to však není možné, můžete zařízení připojit přes Wi-Fi.

1 Úvodní nastavení

Nejdříve je potřeba si vytvořit heslo do aplikace, odkaz na vytvoření hesla jsme Vám zaslali na e-mail s předmětem „Registrace klienta“.

Stáhněte si aplikaci na App store nebo Google Play. Najdete jí pod názvem Electree Connect nebo naskenováním QR kódu níže.



2 Po přihlášení do aplikace svým e-mailem a zvoleným heslem klikněte na „Připojit“

Aplikace Vás již provede připojením zařízení k Wi-Fi.

POTŘEBUJETE PORADIT?



<https://akademie.myconnect.cz/navody/>