

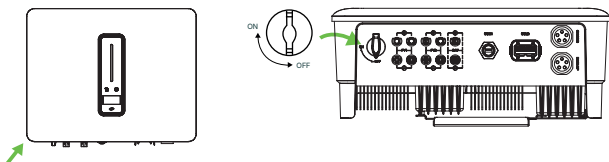

## 1 Vypněte střídač

Pomocí vypínače na spodní straně střídače přepněte z polohy ON do polohy OFF.



## 2 Zapojte komunikátor do Electree Pulse

Zapojte konec komunikátoru s konektorem USB-A do komunikačního portu na zařízení vlevo dole.

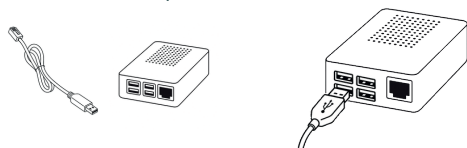

## 3 Zapojte komunikátor do střídače

U konektoru s označením COM2 stiskněte boční pacičky a konektor vytáhněte.

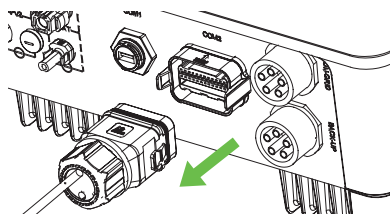

Oranžovým kolečkem otočte do polohy „odemčeno“ a odšroubujte spodní objímku. Vrchní část stiskněte podle obrázku níže a vysuňte.

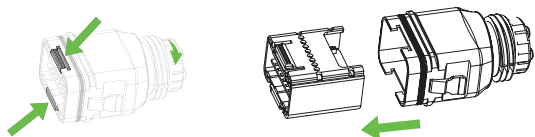

Dlouhým předmětem (např. šroubovákem) vytvořte otvor v kabelové průchodce a protáhněte skrz ni komunikátor.

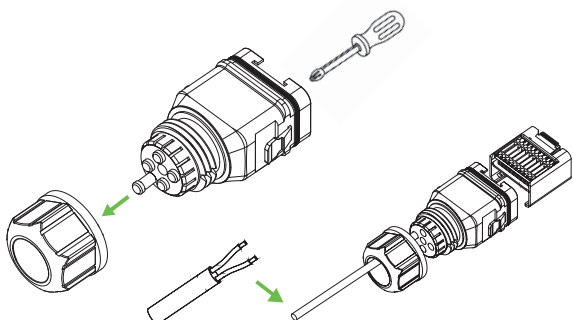

Na svorkovnici vyhledejte piny č. 13 a 14. Plochým šroubovákem je povolte a zasuňte jednotlivé vodiče komunikátoru. K pinu č. 13 připojte žlutý vodič a k pinu č. 14 oranžový vodič.

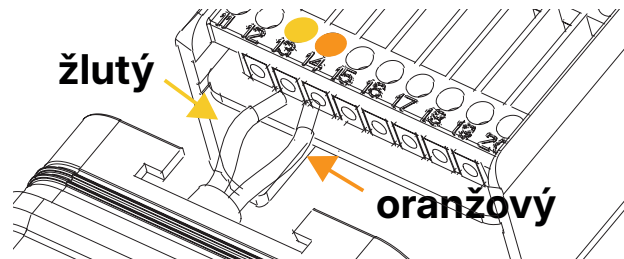

Svorkovnici zasuňte zpět do krytu, komunikátor protáhněte plastovou objímkou, objímku opět našroubujte a oranžové kolečko otočte do polohy „zamčeno“.

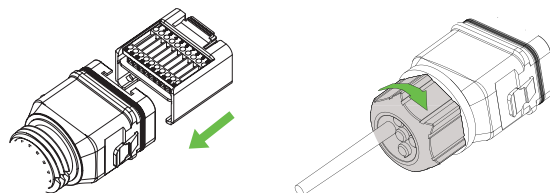

Následně zasunte konektor zpět, tak aby na obou stranách slyšitelně zacvakl. Poté přepněte střídač zpět do polohy ON.

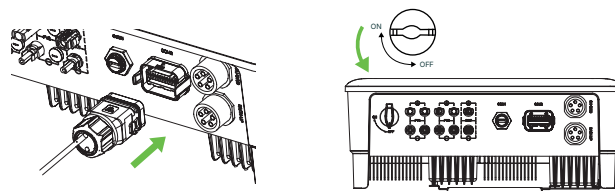

## 4 Připojte Electree Pulse k napájení

Zasuňte napájecí adaptér do běžné elektrické zásuvky (230 V) a druhý konec (USB-C) zapojte do napájecího portu zařízení Electree Pulse.

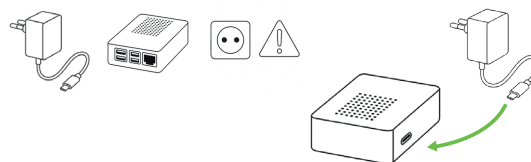

## 5 Připojte Electree Pulse k internetu

Zařízení můžete připojit k internetu dvěma způsoby - kabelem (6-A) nebo bezdrátově (6-B).

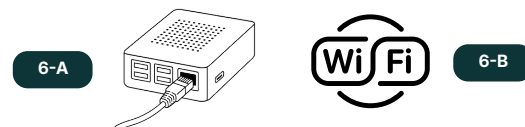



## Manual 6-A



## Manual 6-B

### 1 Připojte internetový kabel RJ-45

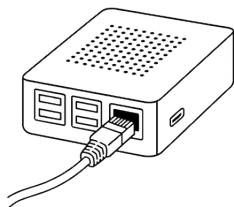

### 2 Vyčkejte 30 vteřin

Následně zkontrolujte, že zelená dioda bliká a oranžová svítí.



### 3 Dokončete registraci MyConnect.cz (pokud jste jí ještě nedokončili)

Instrukce pro dokončení registrace naleznete v e-mailu. Manuálně zvalidujeme data z Vašeho střídače a během 2 pracovních dnů Vás e-mailem informujeme, zda je vše funkční.

Potřebujete poradit?



<https://akademie.myconnect.cz/navody/>

### 1 Telefon nebo počítač připojte k hot-spotu

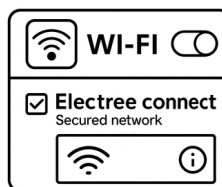

Počkejte než bude zařízení Pulse v párovacím režimu - bliká střídavě zelená a červená dioda. Otevřete nastavení Wi-Fi a zvolte síť "Electree connect".

### 2 Otevřte webový prohlížeč

Po minutě od připojení otevřete prohlížeč a do řádku pro zadání URL adresy napište 10.10.10 a potvrďte. Vyberte Vaši síť a na stránce dole zadejte heslo.

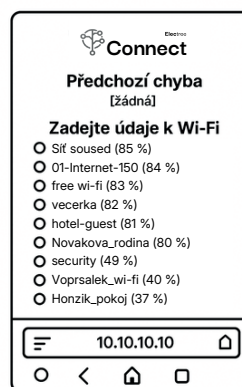

Vyplňte zbývající údaje

SSID: Novakova\_rodina  
Heslo: ●●●●●●  
 Wifi je bez hesla  
Připojit se

### 3 Zkontrolujte LED diody na zařízení Pulse

Minutu svítí souběžně zelená a červená dioda. V opačném případě opakujte celý postup znovu.

Svítil červená i zelená 1 minutu souběžně

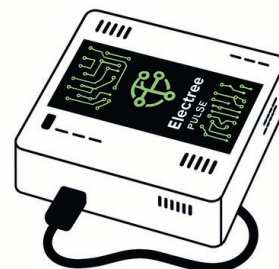

### 4 Dokončete registraci MyConnect.cz (pokud jste jí ještě nedokončili)

Instrukce pro dokončení registrace naleznete v e-mailu.