

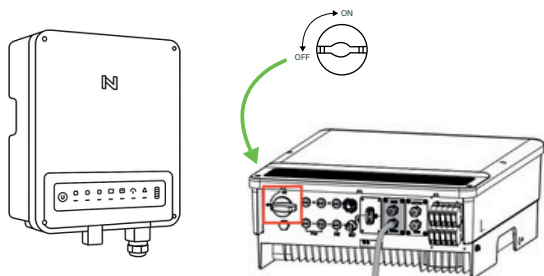

## 1 Vypněte střídač

Pomocí vypínače na spodní straně střídače přepněte z polohy ON do polohy OFF.



## 2 Zapojte komunikátor do Electree Pulse

Zapojte konec komunikátoru s konektorem USB-A do komunikačního portu na zařízení vlevo dole.

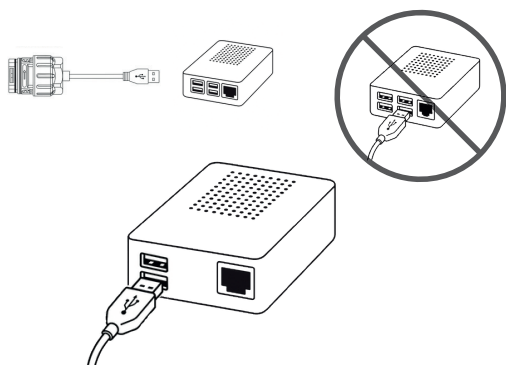

## 3 Zapojte komunikátor do střídače

Port pro systémový konektor již bude pravděpodobně obsazen původním systémovým konektorem nebo plastovou záslepkou. Tento konektor či zásleпку odstraňte a zapojte komunikátor.

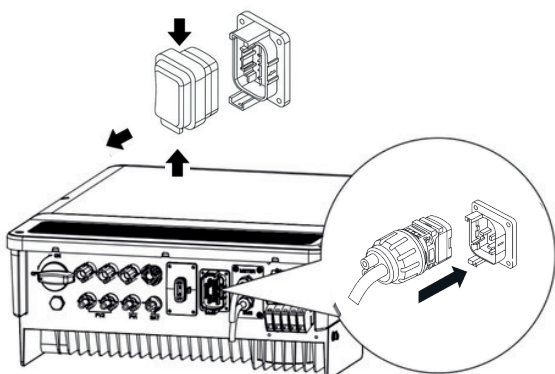

## 4 Zapněte střídač

Vypínačem ze spodní strany střídače přepněte zpět z polohy OFF do polohy ON.

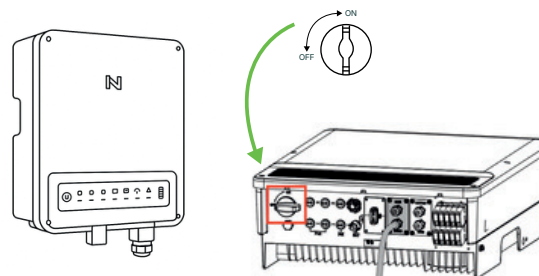

## 5 Připojte Electree Pulse k napájení

Zasuňte napájecí adaptér do běžné elektrické zásuvky (230 V) a druhý konec (USB-C) zapojte do napájecího portu zařízení Electree Pulse.

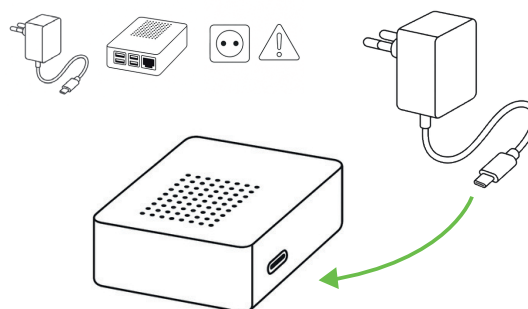

## 6 Připojte Electree Pulse k internetu

Zařízení můžete připojit k internetu dvěma způsoby - kabelem (6-A) nebo bezdrátově (6-B).

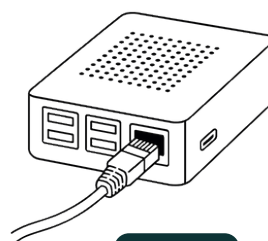

6-A



6-B



## Manual 6-A



## Manual 6-B

### 1 Připojte internetový kabel RJ-45

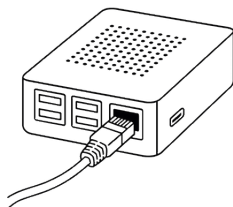

### 2 Vyčkejte 30 vteřin

Následně zkontrolujte, že zelená dioda bliká a oranžová svítí.



### 3 Dokončete registraci MyConnect.cz

(pokud jste jí ještě nedokončili)

Instrukce pro dokončení registrace naleznete v e-mailu. Manuálně zvalidujeme data z Vašeho střídače a během 2 pracovních dnů Vás e-mailem informujeme, zda je vše funkční.

Potřebujete poradit?



<https://akademie.myconnect.cz/navody/>

### 1 Telefon nebo počítač připojte k hot-spotu

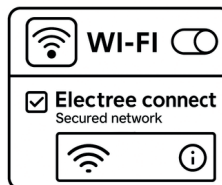

Počkejte než bude zařízení Pulse v párovacím režimu - bliká střídavě zelená a červená dioda. Otevřete nastavení Wi-Fi a zvolte síť "Electree connect".

### 2 Otevřte webový prohlížeč

Po minutě od připojení otevřete prohlížeč a do řádku pro zadání URL adresy napište 10.10.10 a potvrďte. Vyberte Vaši síť a na stránce dole zadejte heslo.

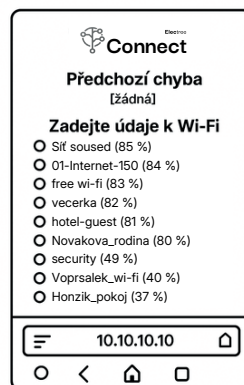

Vyplňte zbývající údaje

SSID

Novakova\_rodina

Heslo

••••••••

Wifi je bez hesla

Připojit se

### 3 Zkontrolujte LED diody na zařízení Pulse

Minutu svítí souběžně zelená a červená dioda. V opačném případě opakujte celý postup znovu.

Svítil červená i zelená 1 minutu souběžně

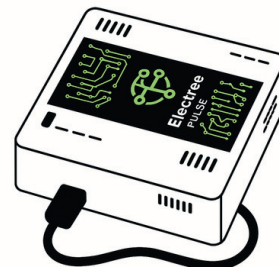

### 4 Dokončete registraci MyConnect.cz

(pokud jste jí ještě nedokončili)

Instrukce pro dokončení registrace naleznete v e-mailu.